

Programmierbare Thermostatplatte

réf : 7709953 / 7729994

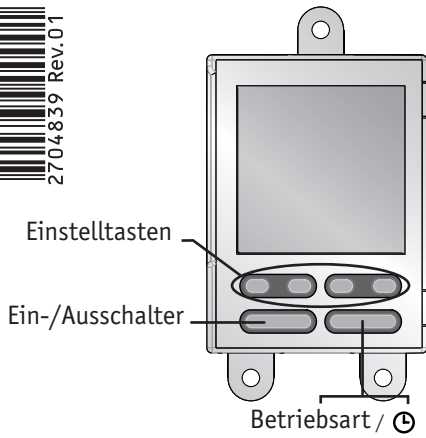

Montage

Befestigung mittels Schrauben an der Seitenwand des Heizkörpers

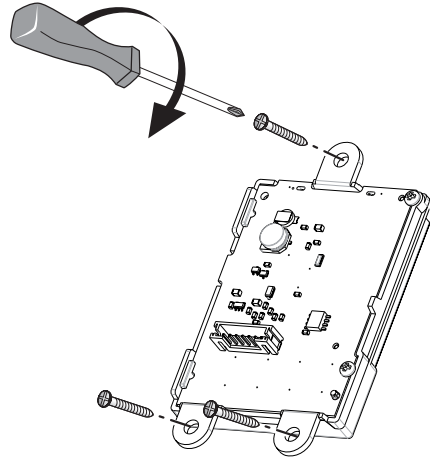

Anschluss

Steckverbindung auf der Leistungsplatte des Heizgeräts.

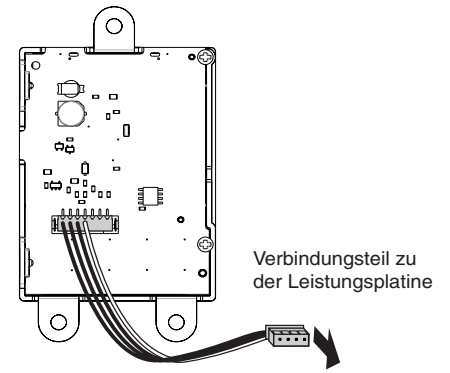

Konfiguration

In der Betriebsart AUS öffnen Sie das erste Konfigurationsmenü, indem Sie den Ein-/Ausschalter 10 Sekunden lang drücken.

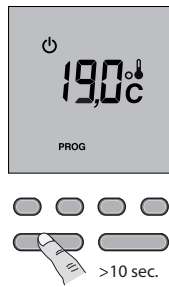

Menü 4: Wahl der Temperaturanzeige in der Betriebsart AUTO

- 0 = Ständige Anzeige der Raumtemperatur.
- 1 = Ständige Anzeige der eingestellten Temperatur.

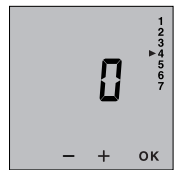

Ändern mit der Taste + oder -. Danach mit der Taste OK bestätigen und zur nächsten Einstellung weitergehen.

Menü 1: Einstellwert ECO regeln

Standardwert Economy = Wert Komfort - 3,5°C
Diese Absenkung lässt sich in Stufen von 0,5°C von 0 bis -10°C ändern.
Ändern mit der Taste + oder -. Danach mit der Taste OK bestätigen und zur nächsten Einstellung weitergehen.

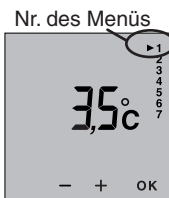

Menü 5: Erkennung offenes Fenster

Die Erkennung eines offenen Fensters erfolgt bei schneller Temperatursenkung. In diesem Fall blinkt ❄️ auf der Anzeige und die Frostschutz-Solltemperatur wird angezeigt.
0 = Erkennung offenes Fenster deaktiviert
1 = Erkennung offenes Fenster aktiviert
Ändern mit der Taste + oder -. Danach mit der Taste OK bestätigen und zur nächsten Einstellung weitergehen.

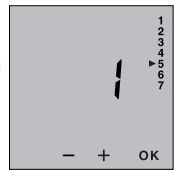

Um die Änderung des Einstellwerts durch den Benutzer zu autorisieren, drücken Sie die Taste + solange, bis in der Anzeige «----» erscheint.

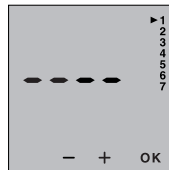

Bitte beachten: ein offenes Fenster kann im AUSBetrieb nicht erkannt werden.
Durch Drücken auf ❄️ kann diese Funktion vorübergehend ausgeschaltet werden.

Menü 2: Korrektur der gemessenen Temperatur

Wenn die festgestellte Temperatur (Thermometer) von der vom Gerät gemessenen und angezeigten Temperatur abweicht, lässt sich im Menü 2 für den Messfühler ein Kompensationswert zum Ausgleich der Differenz eingeben (in Stufen von 0,1°C von -5°C bis +5°C).

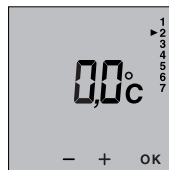

Menü 6: Adaptive Regelung des Heizbeginns

Dank dieser Funktion kann die gewünschte Temperatur zum gewünschten Zeitpunkt erreicht werden.
Bei aktivierter adaptiven Regelung blinkt ⚡ auf der Anzeige.

- 0 = Adaptive Regelung deaktiviert
 - 1 = Adaptive Regelung aktiviert
- Ändern mit der Taste + oder -. Danach mit der Taste OK bestätigen und zur nächsten Einstellung weitergehen.

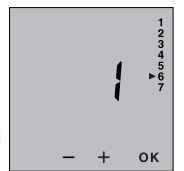

Ändern mit der Taste + oder -. Danach mit der Taste OK bestätigen und zur nächsten Einstellung weitergehen.

Menü 3: Dauer der Hintergrundbeleuchtung

Die Beleuchtungsdauer kann in Stufen von 15 Sekunden zwischen 0 und 225 Sekunden eingestellt werden.
(Der Standardwert ist 90 Sekunden)
Ändern mit der Taste + oder -. Danach mit der Taste OK bestätigen und zur nächsten Einstellung weitergehen.

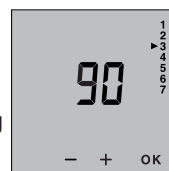

Regelung der Temperatur-Zeit-Kurve (bei aktivierter adaptiven Regelung)

Von 1°C bis 6°C, in Stufen von 0.5°C.
Wird die Soll-Temperatur zu schnell erreicht, sollte einen niedrigeren Wert eingestellt werden.
Wird die Soll-Temperatur zu langsam erreicht, sollte einen höheren Wert eingestellt werden.

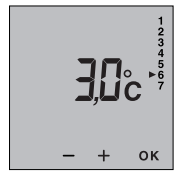

Menü 7: Produktnummer

Mit diesem Menü lässt sich die Produktnummer anzeigen.
Zum Verlassen des Konfigurationsmodus drücken Sie die OK-Taste.



Uhrzeit einstellen

In Betriebsart AUS
Taste  drücken
Die Tagesanzeige blinkt.

Wählen Sie den gewünschten Tag mit der Taste + oder – aus. Mit OK bestätigen, dann die Stunde und danach die Minuten einstellen.
Zum Verlassen des Einstellmodus die Taste Ein-/Ausschalter drücken.

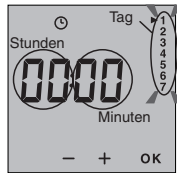

Programmieren

Bei erster Inbetriebnahme wird für jeden Tag das Programm «Komfort von 08.00 - 22.00 Uhr» verwendet.

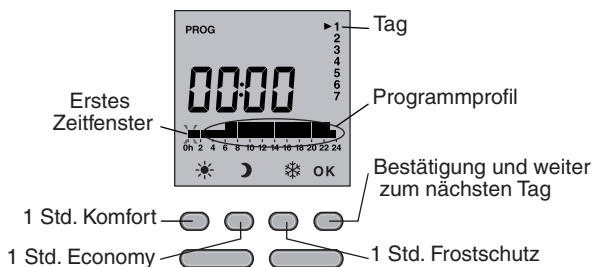

Zum Ändern der Programmierung drücken Sie in Betriebsart AUS oder AUTO die Taste PROG. Das 1. Zeitfenster blinkt.



Schnellprogrammierung:

Wenn Sie jeden Tag das gleiche Programm verwenden wollen, halten Sie die Taste OK etwa 3 Sekunden lang gedrückt, bis das Programm für den nächsten Tag angezeigt wird.
Zum Verlassen des Programmiermodus drücken Sie den Ein-/Ausschalter.

Bedienung

Die verschiedenen Betriebsarten werden mit der Taste «Mode» ausgewählt.  Komfort,  Economy,  Frostschutz AUTO mit Programmierung.

Entsprechend Ihrer Eingabe im Konfigurationsmenü 4 können Sie durch Drücken der Taste  die Raumtemperatur oder die eingestellte Temperatur anzeigen.

Das Symbol ON in der Anzeige weist darauf hin, dass Heizbedarf besteht.

Komfort Dauerbetrieb

Die Temperatur lässt sich an der Taste + oder – in Stufen von 0,5°C (von +5 bis +30°C) einstellen.



Economy Dauerbetrieb

Der Economy Einstellwert hängt vom Komfort Einstellwert ab. Die gewünschte Absenkung lässt sich im Konfigurationsmenü 1 regeln.

Einstellwert Economy ändern

Der Einstellwert kann nach Autorisierung im Konfigurationsmenü 1 («----») geändert werden. Die Temperatur lässt sich an der Taste + oder – in Stufen von 0,5°C (von +5 bis +30°C) einstellen.



Frostschutz permanent

Die Temperatur lässt sich an der Taste + oder – in Stufen von 0,5°C (von +5 bis +15°C) einstellen.



AUTOMATIKBETRIEB

In dieser Betriebsart ist das Gerät programmgesteuert. Zum Änderung der Programmierung drücken Sie die Taste PROG.

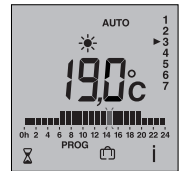

Zeitbefristete Temperatureinstellung

Durch Drücken der Taste  kann ein Temperaturwert für eine bestimmte Zeitdauer eingestellt werden.

Stellen Sie die gewünschte Temperatur (+5°C bis +30°C) an der Taste + oder – ein. Danach mit OK bestätigen und die Zeitdauer einstellen.



Stellen Sie die gewünschte Zeitdauer (von 30 Minuten bis 72 Stunden) an der Taste + oder – ein (z.B. 1h30) und bestätigen Sie mit OK.
Zum Löschen der befristeten Temperatureinstellung drücken Sie die Taste OK erneut.

Abwesenheitsfunktion

Durch Drücken der Taste  können Sie Ihr Gerät für die Dauer von 1 bis 365 Tage auf Frostschutz einstellen.

Die Anzahl der Tage Ihrer Abwesenheit stellen Sie an der Taste + oder – ein und bestätigen mit OK.

Zum Löschen des Abwesenheitsbetriebs drücken Sie die Taste OK erneut.

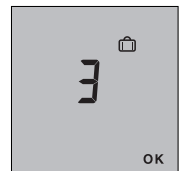

Tastatursperre

Die Tastatur lässt sich sperren, indem die Tasten + und – 5 Sekunden lang gleichzeitig gedrückt werden. In der Anzeige erscheint kurz ein «Schlüssel».

Zum Entriegeln drücken Sie erneut gleichzeitig die Tasten + und –.

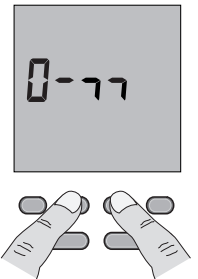

Technische Angaben

- Spannungsversorgung über Leiterplatte
- Abmessungen in mm (ohne Befestigungsösen):
H = 71,7, B = 53, T = 14,4.
- Schraubbefestigung
- Montage in normal verschmutzter Umgebung
- Lagertemperatur: –10°C bis +70°C
- Umgebungstemperatur: –0°C bis +60°C